

# LUXION

## Manual de instrução

### Luminaria Projetor Mini Argo

#### Acessórios que acompanham a luminária

- Conector para trilho eletrificado

\*Trilho eletrificado vendido separadamente.

#### Atenção

- Leia atentamente este manual antes de iniciar a instalação;
- manuseie com cuidado a luminária para evitar riscos e deformações;
- lave sempre as mãos antes da instalação para evitar manchar a luminária;
- antes de iniciar, certifique-se que a rede elétrica se encontra desligada;
- para manuseio do difusor recomenda-se a utilização de luvas descartáveis, assim evitando marcas e arranhões;
- para a limpeza da luminária utilizar pano com água apenas, **não utilizar álcool**;
- caso haja a necessidade de aumentar os cabos do controle utilizar fio 18 AWG (1 mm<sup>2</sup>) com as mesmas cores indicadas, soldar com estanho e utilizar fita anti-chamas;
- o fabricante limita-se a qualquer tipo de responsabilidade por não seguir corretamente as instruções deste manual.

### Modo de instalação do Trilho eletrificado\*

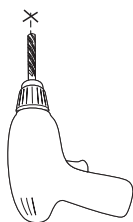

Fure o teto e coloque as buchas de nylon.

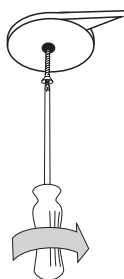

Parafuse os fixadores de teto

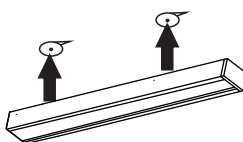

Fixar o trilho nos fixadores

Gire-os para travar.

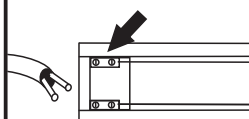

Ligar o trilho na rede elétrica

- Utilizar cabo de 4mm<sup>2</sup>
- Carga máxima: 127V= 2500W  
220V= 4400W
- Amperes: 20A

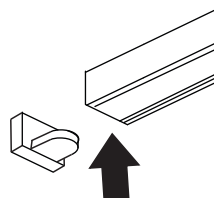

Coloque a ponteira de acabamento na ponta do trilho

### Modo de instalação do Projetor

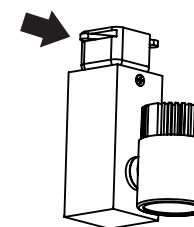

Para conectar a luminária ao trilho, utiliza o encaixe que fica na parte superior

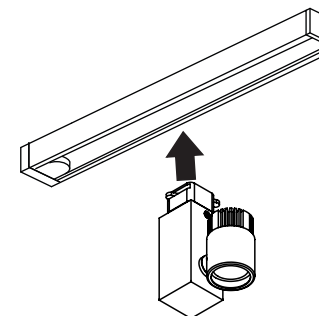

Encaixe no trilho e gire a aba até prender a luminária

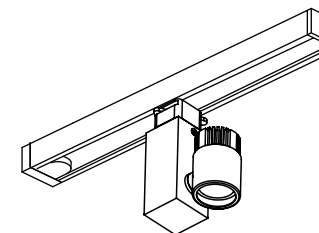

Certifique-se que a luminária está bem presa ao trilho

Direcione o spot para o local desejado



Críticas, dúvidas e sugestões mande-nos um e-mail para [contato@luxion.com.br](mailto:contato@luxion.com.br) ou acesse [www.luxion.com.br](http://www.luxion.com.br)